

仕様

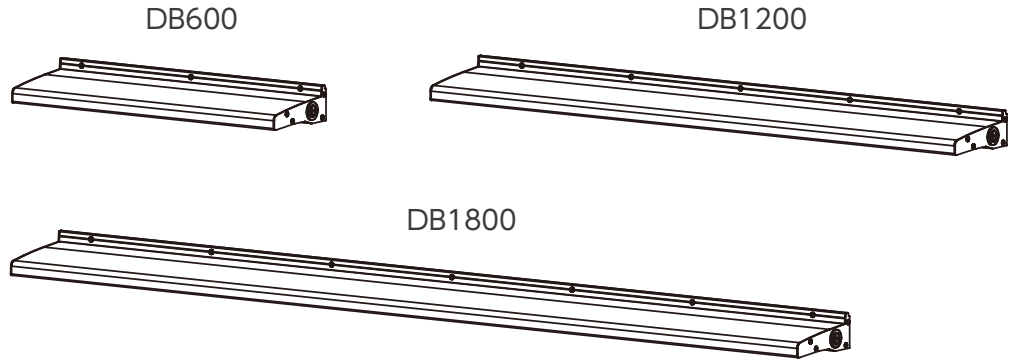

	DB600 B	DB600 B/27	DB600 W	DB600 W/27	DB1200 B	DB1200 B/27	DB1200 W	DB1200 W/27	DB1800 B	DB1800 B/27	DB1800 W	DB1800 W/27
本体カラー	ブラック		ホワイト		ブラック		ホワイト		ブラック		ホワイト	
光色	5000k	2700K	5000k	2700K	5000k	2700K	5000k	2700K	5000k	2700K	5000k	2700K
全光束	1440lm	1080lm	1440lm	1080lm	2880lm	2160lm	2880lm	2160lm	4320lm	3240lm	4320lm	3240lm
配光角度	20度											
消費電力	12W				24W				36W			
演色性	>Ra80											
電流値	100V:0.14A/200V:0.07A				100V:0.28A/200V:0.14A				100V:0.42A/200V:0.21A			
入力電圧	AC100V-240V											
力率	>0.9											
耐サージ	ノーマルモード：1KV コモンモード：2KV											
本体重量	2.3kg				4.0kg				6.0kg			
口出し線長さ	0.3M											
防水等級	IP65相当 (本マニュアル内記載の防水シーリング処理時)											
耐衝撃等級	IK06											
その他認証試験	電気用品安全法 (PSE)、耐衝撃試験 (EC60068-2-6)											
設計寿命	40000時間 (周囲温度25度時)											
動作温度	-25℃～45℃											
製品保証期間	3年											
材質	本体・側面板：アルミ、発光面：アクリル、グロメット：シリコン											
付属品	グロメット (予備) ×1											

寸法図

※φ8=木ネジ用壁面取付穴

※16*12=M10 ボルト用壁面取付穴

DB600

天面

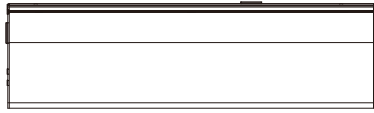

正面

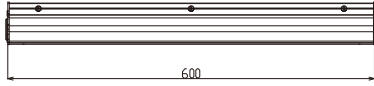

背面側面

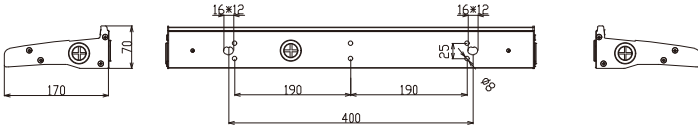

底面

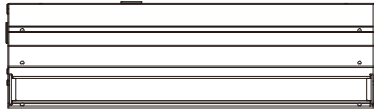

DB1200

天面

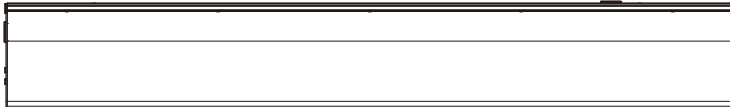

正面

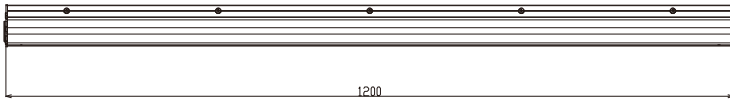

背面側面

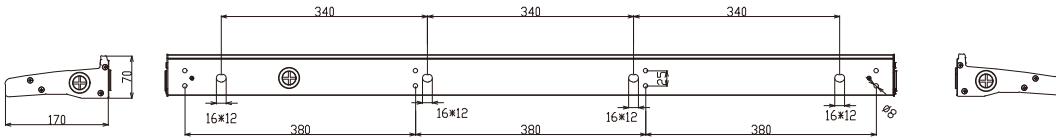

底面

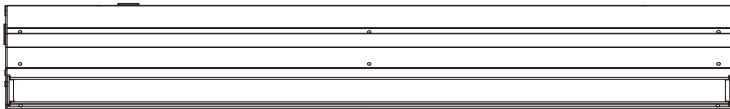

DB1800

天面

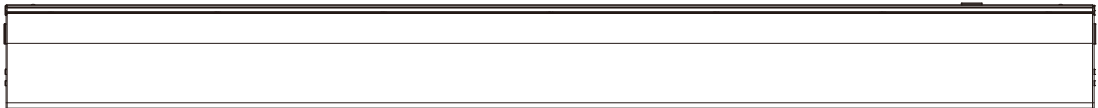

正面

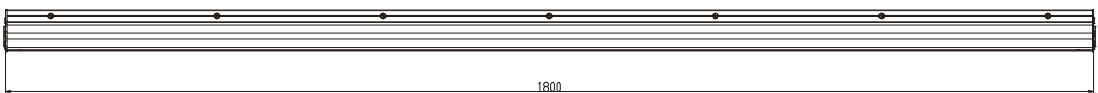

背面側面

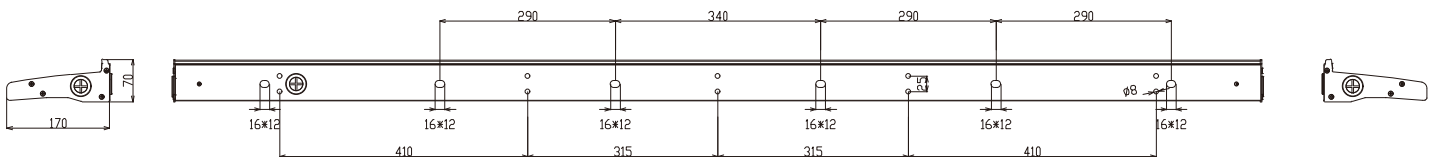

底面



各部の名称

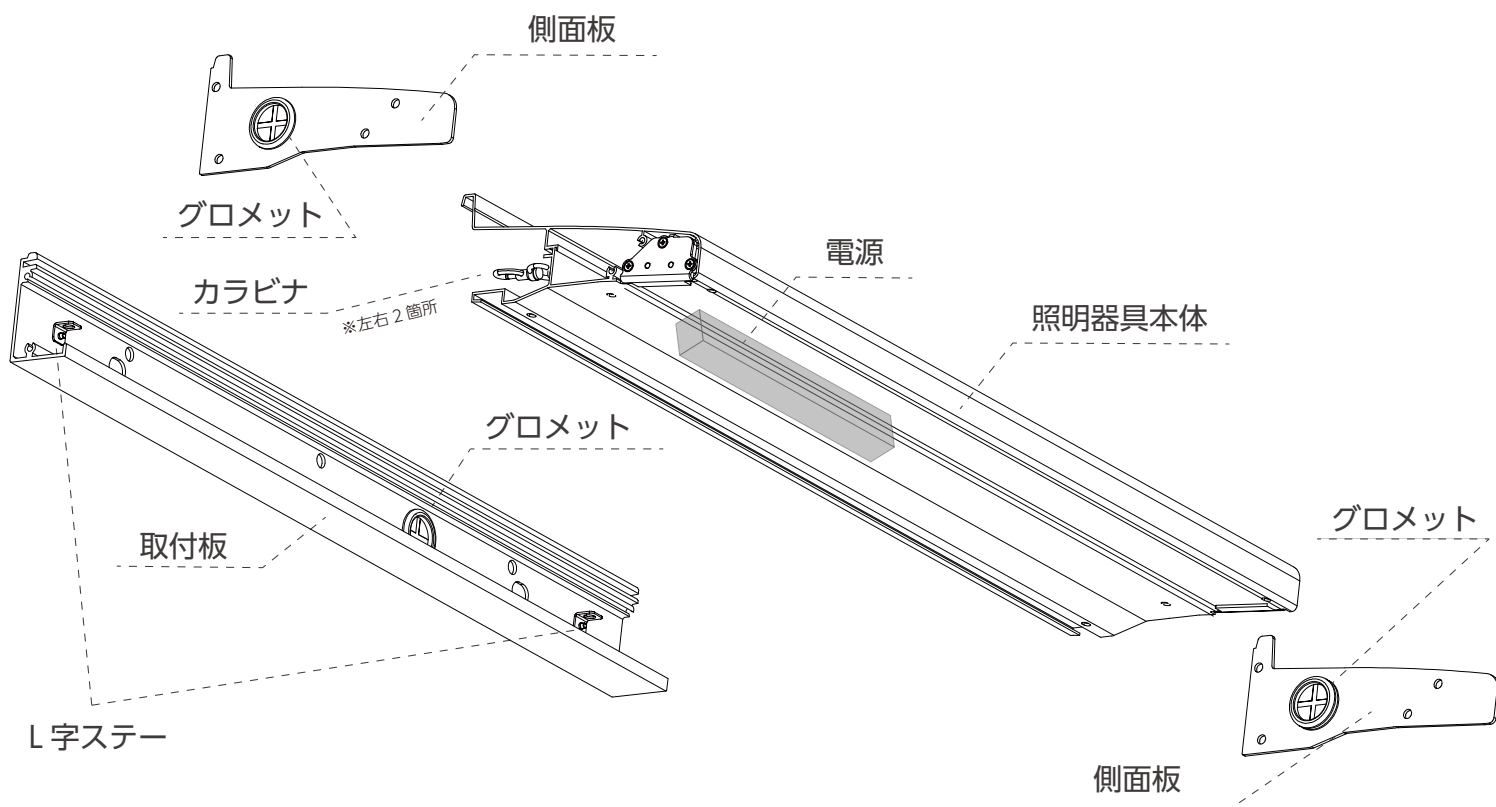

上記図以外の同梱品

	M4 ネジ (使用数)	M4 ネジ (同梱数)	グローメット (予備)	webマニュアル QRコード用紙
DB600	11本	17本	1個	1枚
DB1200	13本			
DB1800	15本			